

Z510

LED závěsná svítidla lineární

závěsné lineární svítidlo s integrovaným elektronickým předřadníkem • volitelné provedení předřadníku • těleso z hliníkového profilu • volitelné barevné provedení • volitelný hladký opálový nebo mikroprismatický opálový difuzor z PMMA • střední dimenzovaná životnost svítidla 50 000h L70/B50 při Ta = 25°C • barevná odchylka MacAdam 3 SDCM • závěs se objednává samostatně



A3

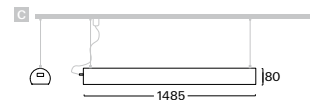

Objednací kód	Obr.	Příkon	Sv. tok	Tc	Ra	kg
Z510cLWI.184H/..	c	1 x 84 W	12 090 lm	3000 K	≥ 80	3,8
Z510cLCI.184H/..	c	1 x 84 W	12 810 lm	4000 K	≥ 80	3,8
Z510cLDI.184H/..	c	1 x 84 W	13 170 lm	5000 K	≥ 80	3,8

Závěs svítidla nutný (objednává se samostatně viz. příslušenství)

Max. počet svítidel v linii pro jeden přívod 230V je 6ks

Vyšší hodnota indexu podání barev - CRI

M

Příklad sestavení objednáčeho kódu: Ra ≥90

[Z510cMDI.184H/A3.D3](#)

Stmívatelné provedení svítidla

A / D

Příklad sestavení objednáčeho kódu: digitální DALI

[Z510cLWD.184H/A3.D3](#)

Nouzové provedení svítidla

N / H / F / G

Příklad sestavení objednáčeho kódu: nouzový provoz

[Z510cLWIN.184H/A3.D3](#)



LED plate

W3
S3
D3
B3



230V-50Hz

PDF

Volitelné typy akrylátových skel



A3 akryl
M3 mikroprisma

Příklad sestavení objednáčeho kódu:

akrylátový opálový difuzor

[Z510cLWI.184H/A3.D3](#)

PDF

Volitelné příslušenství



SP str. 2
SP-H str. 2
SS str. 2
SSWD2 str. 2
SU str. 2

PŘÍSLUŠENSTVÍ

závěsná svítidla liniová

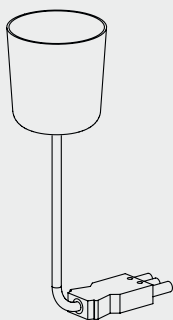
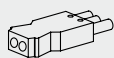
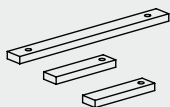
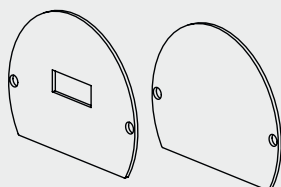

SSWD2 dvoulankový stavitelný závěs s dolní aretací

Objednací kód	Pro svítidla	A
SSWD2x20	Z510	2m
SSWD2x50	Z510	5m

Příklad sestavení objednáčného kódu: délka 2m

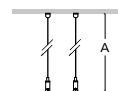

SSWD2x20

SU sada ukončovací

Objednací kód	Pro svítidla
SU-510	Z510

Příklad sestavení objednáčného kódu: barva krytu - stříbrná

Obsah sady: 1ks kryt koncový se šrouby
1ks kryt pro přívod se šrouby

SU-510.S1

SS sada spojovací

Objednací kód	Pro svítidla
SS-510	Z510

Obsah sady: 1ks spojka lineární delší a šrouby
2ks spojka lineární a šrouby

SP-H sada připojovací pro kabel

Objednací kód	Pro svítidla
SP-H	Z510

Obsah sady: připojovací konektor pro dva kabely

SP sada připojovací s kalíškem a kabelem

Objednací kód	Pro svítidla	A
SP-20H-KAP	Z510	2m
SP-50H-KAP	Z510	5m

Příklad sestavení objednáčného kódu: barva kalíšku - bílá

Obsah sady: připojovací konektor, transparentní kabel, kalíšek se svorkovnicí

SP-20H-KAP.W3

SESTAVA

závěsná svítidla liniová

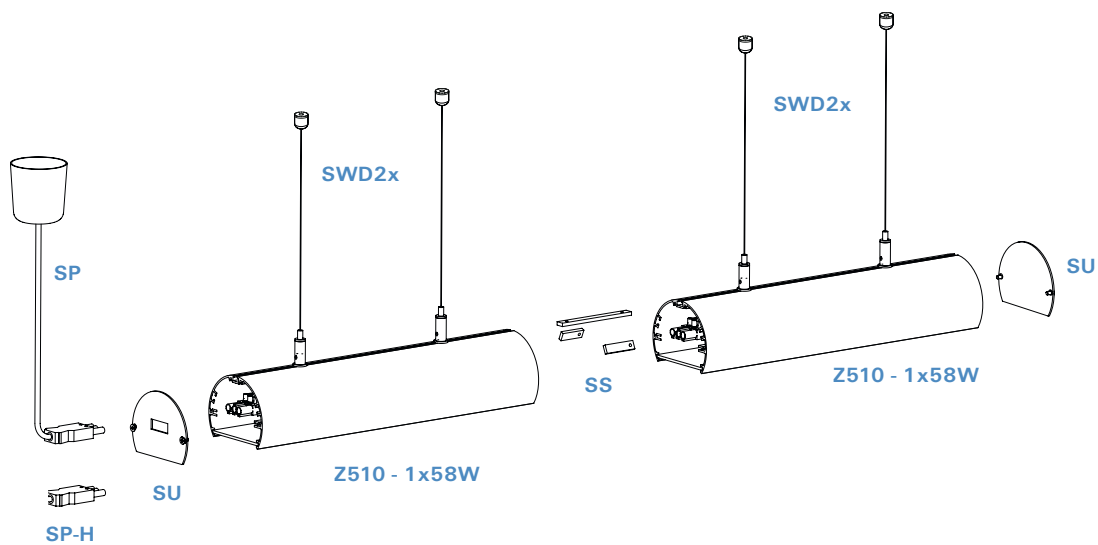

VYSVĚTLIVKY

pro tvorbu objednáacího kódu

1	2	3	4	5	6	7	8	9	10			
V	299	s	LW	DN	.	124	/	HD	A3	.	W3	B

1	SKUPINA DLE MONTÁŽE		2	KÓD PRODUKTU	3	PROVEDENÍ SVÍTIDLA	
V	vestavné	L	lišťové	299	typové označení svítidla	s	napájecí zdroj na kabelu (součást svítidla)
S	stropní	Z	závěsné	014	typové označení insertu	c	napájecí zdroj ve svítidle (součást svítidla)
N	nástěnné	C	insert svítidla	apod.		a	napájecí zdroj v adaptéru (součást svítidla)
F	stojanové					r	napájecí zdroj v rozetě (součást svítidla)
						-	bez napájecího zdroje
4	TYP SVĚTELNÉHO ZDROJE (PATICE)						
Q0	LED PAR16 (GU10)		E2	LED A60, A65 (E27)	E2	LED PAR20, 30, 38 (E27)	
4a	TYP SVĚTELNÉHO LED ZDROJE		4b	CHROMATIČNOST LED ZDROJE	4b	SPEKTRUM LED ZDROJE	
A	LED COIN 111 COB, COIN 111 AC Ra >80		I	teple bílá "interna" (2700 K)	R	spektrum pro maso a uzeniny	
B	LED COIN 111 COB Ra >90		W	teple bílá (3000 K)	Y	spektrum pro pečivo, lahůdky a sýry	
F	LED COIN 50 COB Ra >80		B	bílá (3500 K)	F	spektrum pro ryby	
G	LED COIN 50 COB Ra >90		C	studená bílá (4000 K)	Z	spektrum pro ovoce a zeleninu	
N	LED COIN 35 COB Ra >80		D	denní bílá (5000 K)	A	spektrum pro umění (Ra>97)	
P	LED COIN 35 COB Ra >90		S	studená denní (6500 K)	V	spektrum pro oděvy, módu	
L	LED panel Ra >80		K	tunable white - komerce (2700 K-6500 K)	P	spektrum pro růst rostlin	
M	LED panel Ra >90		T	dim to warm (stmívání do teplé chromati.)			
C	LED COB Ra >80						
D	LED COB Ra >90						
5	TYP NAPÁJECÍHO ZDROJE				6	POČET A VÝKON SVĚTELNÉHO ZDROJE	
	ZÁKLADNÍ PROVEDENÍ			NOUZOVÉ PROVEDENÍ		POČET ZDROJŮ A PŘÍKON LED SVÍTIDLA	
I	nestmívatelný napájecí zdroj proudový		N	nouzový 1h	108	1 x 8 W	
U	nestmívatelný napájecí zdroj napěťový		H	nouzový 3h	114	1 x 14 W	
A	stmívatelný analogový 1-10V		F	nouzový 1h s autotestem	229	2 x 29 W	
D	stmívatelný DALI		G	nouzový 3h s autotestem	337	3 x 37 W	
S	stmívatelný DSI		Z	elektronický adresný modul	443	4 x 43 W	
C	stmívatelný s funkcí CORRIDOR		P	centrální bateriový systém			
T	stmívatelný tlačítkem 230V						
W	stmívatelný tlačítkem na svítidle						
L	stmívatelný fázově						
X	stmívatelný Tunable white DALI						
B	stmívatelný Casambi (Bluetooth)						
7	TYP REFLEKTORU					TYP DIFUZORU	
SS	extra úzký - úhel vyzařování <10°		MDG	střední - úhel vyzařování 21-34° (zlatý)	HD	hladký dělený	
SP	úzký - úhel vyzařování 10-20°		FLG	široký - úhel vyzařování 35-49° (zlatý)	HG	lakovaný barva zlatá (G1)	
MD	střední - úhel vyzařování 21-34°		HU	hladký UGR < 19	SB	lakovaný barva černá struktura (B3)	
FL	široký - úhel vyzařování 35-49°		MU	matný UGR < 19	SW	lakovaný barva bílá struktura (W3)	
WF	extra široký - úhel vyzařování ≥ 50°				xx	volitelné barevné provedení RAL	
8	TYP KRYCÍHO SKLA / FILTRU					BARVA KROUŽKU COIN 111 COB	
T1	tvrzené sklo - čiré		F4	modrý filtr	B	černá	
T3	tvrzené sklo - opálové		F5	červený filtr	W	bílá	
A1	akrylátové sklo - čiré		F6	zelený filtr			
A3	akrylátové sklo - opálové		F7	žlutý filtr			
M1	akrylátová mikroprisma - čirá		FH	voštinový filtr			
M3	akrylátová mikroprisma - opálová		F9	filtr pro eliptickou distribuci světelného toku*			
P1	akrylátová prisma - čirá			* pouze pro použití s reflektorem SP/MD			
9	BAREVNÉ PROVEDENÍ		10	SPECIÁLNÍ PROVEDENÍ			
W3	bílá struktura interiér/exteriér		B	pro montáž do zalévacího pouzdra			
S3	stříbrná struktura interiér		F	pro montáž do fasádní izolace			
B3	černá struktura interiér/exteriér		KRP	pro montáž do lamelových podhledů			
D3	antracit struktura tmavá interiér/exteriér		P	pro montáž do plechových podhledů			
xx	volitelné barevné provedení RAL						